

PR[®]



5715

**Programmerbart
LED-instrument**

Nr. 5715V101-DK
Fra serienr. 050857001



SIGNALS THE BEST

- DK** ▶ PR electronics A/S tilbyder et bredt program af analoge og digitale signalbehandlingsmoduler til industriel automation. Programmet består af Isolatorer, Displays, Ex-barrierer, Temperaturtransmittere, Universaltransmittere mfl. Vi har modulerne, du kan stole på i selv barske miljøer med elektrisk støj, vibrationer og temperaturudsving, og alle produkter opfylder de strengeste internationale standarder. Vores motto »Signals the Best« er indbegrebet af denne filosofi – og din garanti for kvalitet.
- UK** ▶ PR electronics A/S offers a wide range of analogue and digital signal conditioning modules for industrial automation. The product range includes Isolators, Displays, Ex Interfaces, Temperature Transmitters, and Universal Modules. You can trust our products in the most extreme environments with electrical noise, vibrations and temperature fluctuations, and all products comply with the most exacting international standards. »Signals the Best« is the epitome of our philosophy – and your guarantee for quality.
- FR** ▶ PR electronics A/S offre une large gamme de produits pour le traitement des signaux analogiques et numériques dans tous les domaines industriels. La gamme de produits s'étend des transmetteurs de température aux afficheurs, des isolateurs aux interfaces SI, jusqu'aux modules universels. Vous pouvez compter sur nos produits même dans les conditions d'utilisation sévères, p.ex. bruit électrique, vibrations et fluctuations de température. Tous nos produits sont conformes aux normes internationales les plus strictes. Notre devise »SIGNALS the BEST« c'est notre ligne de conduite - et pour vous l'assurance de la meilleure qualité.
- DE** ▶ PR electronics A/S verfügt über ein breites Produktprogramm an analogen und digitalen Signalverarbeitungsmodulen für die industrielle Automatisierung. Dieses Programm umfasst Displays, Temperaturtransmitter, Ex- und galvanische Signaltrenner, und Universalgeräte. Sie können unsere Geräte auch unter extremen Einsatzbedingungen wie elektrisches Rauschen, Erschütterungen und Temperaturschwingungen vertrauen, und alle Produkte von PR electronics werden in Übereinstimmung mit den strengsten internationalen Normen produziert. »Signals the Best« ist Ihre Garantie für Qualität!

PROGRAMMERBART LED-INSTRUMENT PREVIEW 5715

INDHOLDSFORTEGNELSE

Advarsel.....	2
Signaturforklaring	2
Sikkerhedsregler.....	3
Overensstemmelseserklæring.....	5
Front- og bagsidelayout.....	6
Anvendelse.....	7
Teknisk karakteristik.....	7
Montage / installation.....	7
Applikationer	8
Elektriske specifikationer.....	9
Bestillingsskema: 5715	9
Følerfejlsdetektering i og uden for område.....	13
Tilslutninger	14
Blokdiagram	15
Rutediagram.....	17
Rullende hjælpetekster.....	18
Programmering / betjening af trykknapper	20
Programmering via pc.....	21
Grafisk afbildning af relæfunktionen setpunkt	21



GENERELT

ADVARSEL

Dette modul er beregnet for tilslutning til livsfarlige elektriske spændinger. Hvis denne advarsel ignoreres, kan det føre til alvorlig legemsbeskadigelse eller mekanisk ødelæggelse. For at undgå faren for elektriske stød og brand skal manualens sikkerhedsregler overholdes, og vejledningerne skal følges. Specifikationerne må ikke overskrides, og modulet må kun benyttes som beskrevet i det følgende. Manualen skal studeres omhyggeligt, før modulet tages i brug. Kun kvalificeret personale (teknikere) må installere dette modul. Hvis modulet ikke benyttes som beskrevet i denne manual, så forringes modulets beskyttelsesforanstaltninger.



**FARLIG
SPÆNDING**

ADVARSEL

Der må ikke tilsluttes farlig spænding til modulet, før dette er fastmonteret, og følgende operationer bør kun udføres på modulet i spændingsløs tilstand og under ESD-sikre forhold: Fejlfinding på modulet.

Reparation af modulet må kun foretages af PR electronics A/S.



SIGNATURFORKLARING



Trekant med udråbstegn: Advarsel / krav. Hændelser der kan føre til livstruende situationer.



CE-mærket er det synlige tegn på modulets overensstemmelse med EU-direktivernes krav.

SIKKERHEDSREGLER

DEFINITIONER

Farlige spændinger er defineret som områderne: 75...1500 Volt DC og 50...1000 Volt AC.

Teknikere er kvalificerede personer, som er uddannet eller oplært til at kunne udføre installation, betjening eller evt. fejlfinding både teknisk og sikkerhedsmæssigt forsvarligt.

Operatører er personer, som under normal drift med produktet skal indstille og betjene produktets trykknapper eller potentiometre, og som er gjort bekendt med indholdet af denne manual.

MODTAGELSE OG UDPAKNING

Udpak modulet uden at beskadige det. Kontrollér ved modtagelsen, at modul-typen svarer til den bestilte. Indpakningen bør følge modulet, indtil dette er monteret på blivende plads.

MILJØFORHOLD

Undgå direkte sollys, kraftigt støv eller varme, mekaniske rystelser og stød, og udsæt ikke modulet for regn eller kraftig fugt. Om nødvendigt skal opvarmning, udover de opgivne grænser for omgivelsestemperatur, forhindres ved hjælp af ventilation.

Alle moduler hører til Installationskategori II, Forureningsgrad 1 og Isolationsklasse II.

INSTALLATION

Modulet må kun tilsluttes af teknikere, som er bekendte med de tekniske udtryk, advarsler og instruktioner i manualen, og som vil følge disse.

Hvis der er tvivl om modulets rette håndtering, skal der rettes henvendelse til den lokale forhandler eller alternativt direkte til:

PR electronics A/S
www.prelectronics.dk

Installation og tilslutning af modulet skal følge landets gældende regler for installation af elektrisk materiel bl.a. med hensyn til ledningstværsnit, for-sikring og placering.

Beskrivelse af indgang / udgang og forsyningsforbindelser findes på blokdiagrammet og sideskiltet.

For moduler, som er permanent tilsluttet farlig spænding, gælder:

For-sikringens maximale størrelse er 10 A og skal sammen med en afbryder placeres let tilgængeligt og tæt ved modulet. Afbryderen skal mærkes således, at der ikke er tvivl om, at den afbryder spændingen til modulet.

UL-INSTALLATIONSKRAV

Til brug på en plan overflade i en type 1-kapsling

Brug kun 60/75°C kobberledninger

Kapslingsklasse (kun front) Type 4X, UL50E

Max. omgivelsestemperatur..... 60°C

Max. ledningskvadrat, pin 41...46..... AWG 30-16

Max. ledningskvadrat, øvrige AWG 30-12

UL fil-nummer..... E248256

KALIBRERING OG JUSTERING

Under kalibrering og justering skal måling og tilslutning af eksterne spændinger udføres i henhold til denne manual, og teknikeren skal benytte sikkerhedsmæssigt korrekte værktøjer og instrumenter.

BETJENING UNDER NORMAL DRIFT

Operatører må kun indstille eller betjene modulerne, når disse er fast installeret på forsvarlig måde i tavler el. lignende, så betjeningen ikke medfører fare for liv eller materiel. Dvs., at der ikke er berøringsfare, og at modulet er placeret, så det er let at betjene.

RENGØRING

Modulet må, i spændingsløs tilstand, rengøres med en klud let fugtet med destilleret vand.

ANSVAR

I det omfang instruktionerne i denne manual ikke er nøje overholdt, vil kunden ikke kunne rette noget krav, som ellers måtte eksistere i henhold til den indgåede salgsaftale, mod PR electronics A/S.

OVERENSSTEMMELSESERKLÆRING

Som producent erklærer

PR electronics A/S

Lerbakken 10

DK-8410 Rønde

hermed at følgende produkt:

Type: 5715

Navn: Programmerbart LED-instrument

er i overensstemmelse med følgende direktiver og standarder:

EMC-direktivet 2004/108/EF og senere tilføjelser

EN 61326-1

For specifikation af det acceptable EMC-niveau henvises til modulets elektriske specifikationer.

Lavspændingsdirektivet 2006/95/EF og senere tilføjelser

EN 61010-1

Rønde, 17. december 2009



Kim Rasmussen
Producentens underskrift

FRONT- OG BAGSIDELAYOUT



Billede 1: 5715 set fra fronten.

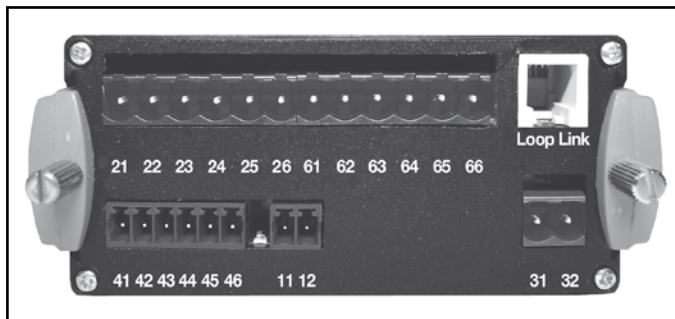

Billede 2: 5715 set fra bagsiden.

PROGRAMMERBART LED-INSTRUMENT PREVIEW 5715

- *4-cifret 14-segment LED-display*
- *Indgang for mA, V, potentiometer, RTD og TC*
- *4 relæer og analog udgang*
- *Universel forsyningsspænding*
- *Programmerbar via fronttaster og PC*

Anvendelse

- Instrument til digital visning af strøm- / spændings- / temperatur- eller 3-leder potentiometersignaler.
- Styling af procesforløb med 4 sæt potentialefri skiftekontakter og analog udgang.
- Til tankovervågning, eventuelt med kundebestemt linearisering der gør det muligt at få en korrekt måling og styling af ulineære tanke.

Teknisk karakteristik

- 4-cifret LED-display med 13,8 mm 14-segment cifre. Max. displayvisning -1999...9999 med fri kommaplacering og relæ ON- / OFF-indikering.
- Med funktionstasterne på instrumentets front kan alle standard driftsparametre tilpasses enhver applikation. Vælges programmeringen foretaget via en PC og konfigurationsprogrammet PReset, er der ekstra opsætningsmuligheder som f.eks. kundebestemt linearisering og specielle indgangssignaler.
- Via menupunkt kan hjælpetekster vælges på 8 sprog.
- For relæudgangene er tiden til test af installationen minimeret via et menupunkt, hvor hvert enkelt relæ kan aktiveres / deaktiveres uafhængigt af indgangssignalet.

Montage / installation

- Designet for panelmontage i tavlefront. En inkluderet gummipakning skal monteres mellem udkæringshul og displayfront for opnåelse af kapslingsklasse IP65 (type 4X). En specialdesignet stænkæt afdækning til ekstra beskyttelse leveres som ekstraudstyr.

APPLIKATIONER

Indgangssignaler:

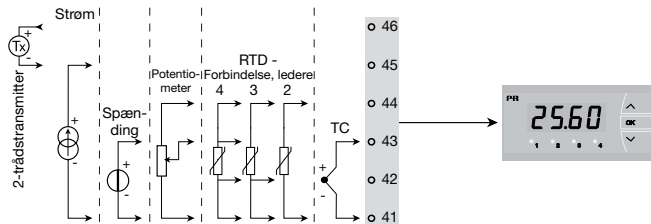

Udgangssignaler:

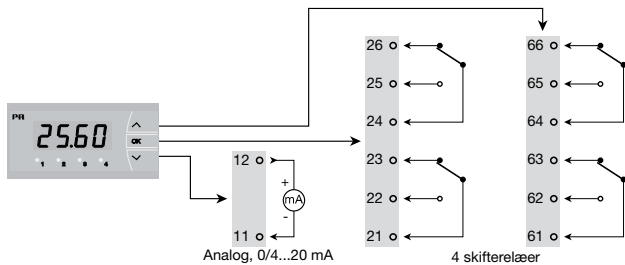

Forsyning:

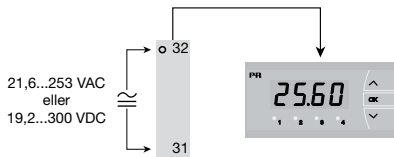

Bestillingsskema: 5715

Type	Version
5715	4 relæer : B Analog udgang og 4 relæer : D

Elektriske specifikationer

Specifikationsområde:

-20°C til +60°C

Fælles specifikationer:

Forsyningsspænding, universel..... 21,6...253 VAC, 50...60 Hz eller
19,2...300 VDC

Forbrug:

Type	Egetforbrug	Maxforbrug
5715B	3,0 W	3,3 W
5715D	3,5 W	3,8W

Isolationsspænding, test / drift 2,3 kVAC / 250 VAC
Signal- / støjforhold..... Min. 60 dB (0...100 kHz)
Kommunikationsinterface..... USB Loop Link
Reaktionstid (0...90%, 100...10%):
 Temperaturindgang..... < 1 s
 Strøm- / spændingsindgang..... < 400 ms
Kalibreringstemperatur 20...28°C

Nøjagtighed, størst af generelle og basisværdier:

Generelle værdier		
Indgangstype	Absolut nøjagtighed	Temperaturkoefficient
Alle	≤ ±0,1% af visning	≤ ±0,01% af visning / °C

Basisværdier		
Indgangstype	Basis-nøjagtighed	Temperaturkoefficient
mA	$\leq \pm 4 \mu\text{A}$	$\leq \pm 0,4 \mu\text{A} / ^\circ\text{C}$
Volt	$\leq \pm 20 \mu\text{V}$	$\leq \pm 2 \mu\text{V} / ^\circ\text{C}$
Potentiometer	$\leq \pm 0,1 \Omega$	$\leq \pm 0,01 \Omega / ^\circ\text{C}$
Pt100	$\leq \pm 0,2^\circ\text{C}$	$\leq \pm 0,02^\circ\text{C} / ^\circ\text{C}$
Ni100	$\leq \pm 0,3^\circ\text{C}$	$\leq \pm 0,03^\circ\text{C} / ^\circ\text{C}$
TC-type: E, J, K, L, N, T, U	$\leq \pm 1^\circ\text{C}$	$\leq \pm 0,05^\circ\text{C} / ^\circ\text{C}$
TC-type: R, S, W3, W5, LR	$\leq \pm 2^\circ\text{C}$	$\leq \pm 0,2^\circ\text{C} / ^\circ\text{C}$
TC-type: B 160...400°C	$\leq \pm 4,5^\circ\text{C}$	$\leq \pm 0,45^\circ\text{C} / ^\circ\text{C}$
TC-type: B 400...1820°C	$\leq \pm 2^\circ\text{C}$	$\leq \pm 0,2^\circ\text{C} / ^\circ\text{C}$

EMC-immunitetspårvirkning $< \pm 0,5\%$ af visning

Hjælpepænding:

2-trådsforsyning (klemme 46...45).....	25...15 VDC / 0...20 mA
Ledningskvadrat, pin 41...46 (max.).....	1 x 1,5 mm ² flerkoret ledning
Ledningskvadrat, øvrige (max.).....	1 x 2,5 mm ² flerkoret ledning
Relativ luftfugtighed	$< 95\%$ RH (ikke kond.)
Mål (HxBxD)	48 x 96 x 120 mm
Udskæringsmål	44,5 x 91,5 mm
Kapslingsklasse (monteret i tavlefront)	IP65 / type 4X, UL50E
Vægt	260 g

RTD- og potentiometerindgang:

Indgangs-type	Min. værdi	Max. værdi	Standard
Pt100	-200°C	+850°C	IEC60751
Ni100	-60°C	+250°C	DIN 43760
Potentiometer	10 Ω	100 kΩ	-

Indgang for RTD-typer:

Pt10, Pt20, Pt50, Pt100, Pt200, Pt250, Pt300, Pt400, Pt500, Pt1000 Ni50, Ni100, Ni120, Ni1000
Kabelmodstand pr. leder, RTD (max.) 50 Ω

Følerstrøm, RTD Nom. 0,2 mA
 Virkning af følerkabelmodstand
 (3- / 4-leder), RTD < 0,002 Ω / Ω
 Følerfejlsdetektering, RTD Ja
 Kortslutningsdetektering, RTD < 15 Ω

TC indgang:

Type	Min. værdi	Max. værdi	Standard
B	0°C	+1820°C	IEC 60584-1
E	-100°C	+1000°C	IEC 60584-1
J	-100°C	+1200°C	IEC 60584-1
K	-180°C	+1372°C	IEC 60584-1
L	-200°C	+900°C	DIN 43710
N	-180°C	+1300°C	IEC 60584-1
R	-50°C	+1760°C	IEC 60584-1
S	-50°C	+1760°C	IEC 60584-1
T	-200°C	+400°C	IEC 60584-1
U	-200°C	+600°C	DIN 43710
W3	0°C	+2300°C	ASTM E988-90
W5	0°C	+2300°C	ASTM E988-90
LR	-200°C	+800°C	GOST 3044-84

Koldt loddestedskomp. (CJC)

via internt monteret føler..... $\pm(2,0^{\circ}\text{C} + 0,4^{\circ}\text{C} * \Delta t)$

Δt = intern temperatur - omgivelsestemperatur

Følerfejlsdetektering, alle TC-typer Ja

Følerfejlsstrøm:

under detektering..... Nom. 2 μA

ellers..... 0 μA

Strømindgang:

Måleområde 0...20 mA

Programmerbare måleområder 0...20 og 4...20 mA

Indgangsmodstand Nom. 20 Ω + PTC 25 Ω

Følerfejlsdetektering:

strømsløjfebrud 4...20 mA Ja

Spændingsindgang:

Måleområde 0...12 VDC

Programmerbare måleområder 0...1, 0,2...1,

0...10 og 2...10 VDC

Indgangsmodstand Nom. 10 M Ω

Udgange:

Display:

Displayvisning.....	-1999...9999 (4 cifre)
Kommaplacering	Programmerbar
Cifferhøjde	13,8 mm
Display opdatering	2,2 gange / s
Indgang uden for indgangsområde indikeres med.....	Beskrivende tekster

Strømodgang:

Signalområde (span)	0...20 mA
Programmerbare signalområder	0...20, 4...20, 20...0 og 20...4 mA
Belastning (max.).....	20 mA / 800 Ω / 16 VDC
Belastningsstabilitet	\leq 0,01% af span / 100 Ω
Følerfejlsdetektering	23 / 0 / 3,5 mA / ingen
NAMUR NE 43 Up- / Downscale	23 mA / 3,5 mA
Begrænsning af udgang:	
på 4...20 og 20...4 mA signaler	3,8...20,5 mA
på 0...20 og 20...0 mA signaler	0...20,5 mA
Strømbegrænsning.....	\leq 28 mA

Relæudgange:

Relæfunktion	Setpunkt
Hysterese, i % / display counts	0,1...25% / 1...2999
On- og Off-forsinkelse.....	0...3600 s
Følerfejlsdetektering	Bryde / Slutte / Hold
Max. spænding	250 VRMS
Max. strøm	2 A / AC
Max. AC-effekt	500 VA
Max. strøm ved 24 VDC.....	1 A

Marinegodkendelse:

Det Norske Veritas, Ships & Offshore Standard for Certification No.2.4

GOST R godkendelse:

VNIIM, Cert. no..... Se www.prelectronics.dk

Overholdte myndighedskrav:

Standard:

EMC 2004/108/EF.....	EN 61326-1
LVD 2006/95/EF	EN 61010-1
UL, Standard for Safety	UL 508

Følerfejlsdetektering i og uden for område

Følerfejlscheck i modelvarianter:		
Model:	Konfiguration	Følerfejlsdetektering:
5715B	ERR1, ERR2, ERR3 og ERR4 = NONE	OFF
	Ellers:	ON
5715D	ERR1, ERR2, ERR3 og ERR4=NONE, O.ERR=NONE.	OFF
	Ellers:	ON

Uden for område visning (IN.LO, IN.HI): Ved overskridelse af A/D-konverterens eller polynomiets gyldige område.			
Indgang	Område	Visning	Grænse
VOLT	0...1 V / 0,2...1 V	IN.LO	< -25 mV
		IN.HI	> 1,2 V
	0...10 V / 2...10 V	IN.LO	< -25 mV
		IN.HI	> 12 V
CURR	0...20 mA / 4...20 mA	IN.LO	< -1,05 mA
		IN.HI	> 25,05 mA
POTM	-	IN.LO	< -0,5%
		IN.HI	> 100,5%
TEMP	TC / RTD	IN.LO	< temperaturområde -2°C
		IN.HI	> temperaturområde +2°C

Følerfejlsdetektering (SE.BR, SE.SH):			
Indgang	Område	Visning	Grænse
CURR	Strømsløjfebrud (4..20mA)	SE.BR	<= 3,6 mA; > = 21 mA
TEMP	TC	SE.BR	> ca. 750 kohm / (1,25 V)
		SE.BR	> ca. 15 kohm
	RTD, 2-leder Ingen SE.SH for Pt10, Pt20 og Pt50	SE.SH	< ca. 15 ohm
		SE.SH	< ca. 15 ohm
	RTD, 3-leder Ingen SE.SH for Pt10, Pt20 og Pt50	SE.BR	> ca. 15 kohm
		SE.SH	< ca. 15 ohm
	RTD, 4-leder Ingen SE.SH for Pt10, Pt20 og Pt50	SE.BR	> ca. 15 kohm
		SE.SH	< ca. 15 ohm

Display under min. / over max. visning (-1.9.9.9, 9.9.9.9):			
Indgang	Område	Visning	Grænse
CURR	Alle	-1.9.9.9	Displayværdi <-1999
		9.9.9.9	Displayværdi >9999
VOLT	Alle	-1.9.9.9	Displayværdi <-1999
		9.9.9.9	Displayværdi >9999
POTM	-	-1.9.9.9	Displayværdi <-1999
		9.9.9.9	Displayværdi >9999

Visning ved hardwarefej		
Fejlsøgning	Visning	Årsag
Test af intern kommunikation uC / ADC	HW.ER	Permanent fejl i ADC
Test af intern CJC-sensor	CJ.ER	CJC-sensor defekt
Checksum test af den aktuelle konfiguration i RAM	RA.ER	Fejl i RAM
Checksum test af den aktuelle konfiguration i EEPROM	EE.ER	Fejl i EEPROM

! Alle fejlvisninger i display blinker 1 gang pr. sekund, samt suppleres med tilhørende hjælpe tekst.

TILSLUTNINGER

Forsyning:

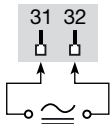

Indgange:

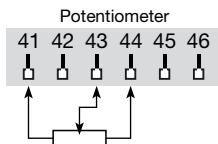
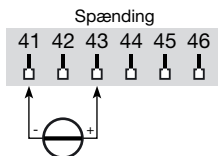
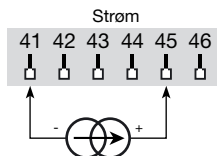
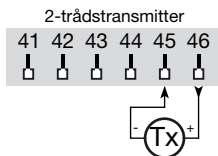
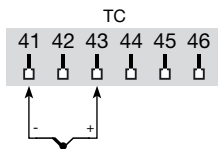
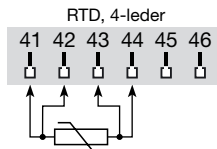
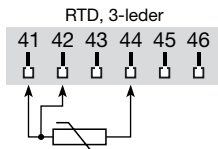
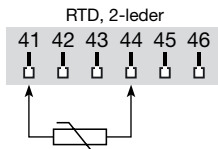

Udgang:

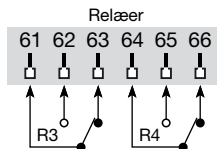
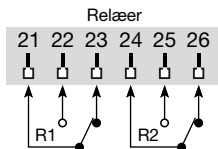
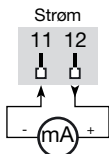

BLOKDIAGRAM

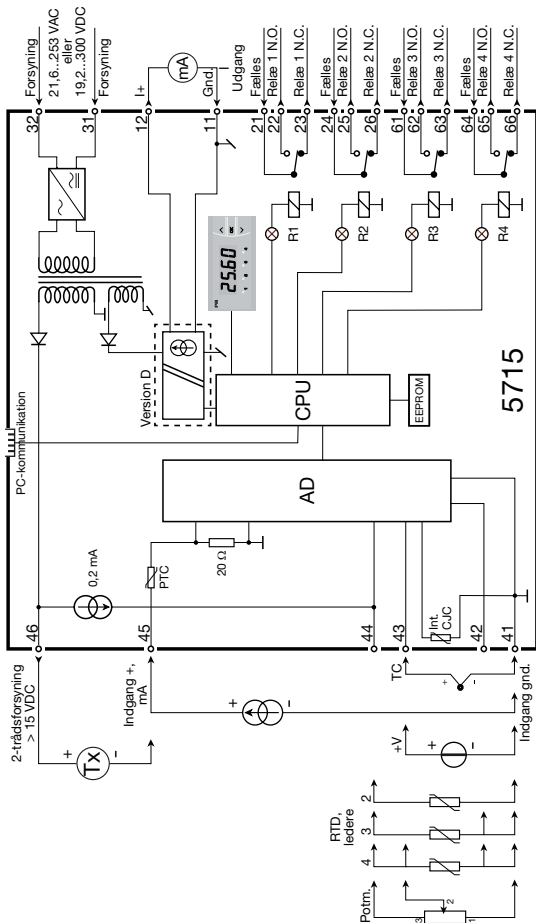

Power up

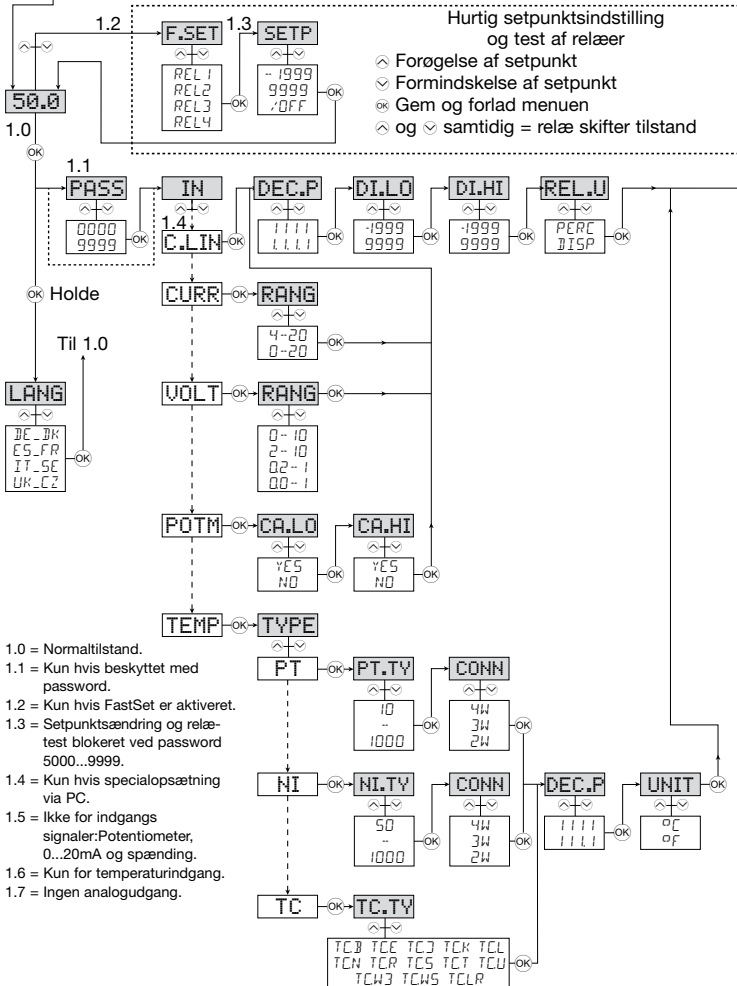

RUTEDIAGRAM

Hvis ingen taster har været aktiveret i 2 minutter, returnerer displayet til normaltilstanden 1.0 uden at gemme eventuelle konfigurationsændringer.

- ⊕ Forøgelse af værdi / vælg næste parameter
- ⊖ Formindskelse af værdi / vælg forrige parameter
- ⊗ Accepter valget og gå til næste menu

Holde ⊗ går til forrige menu / returnerer til 1.0 uden at gemme

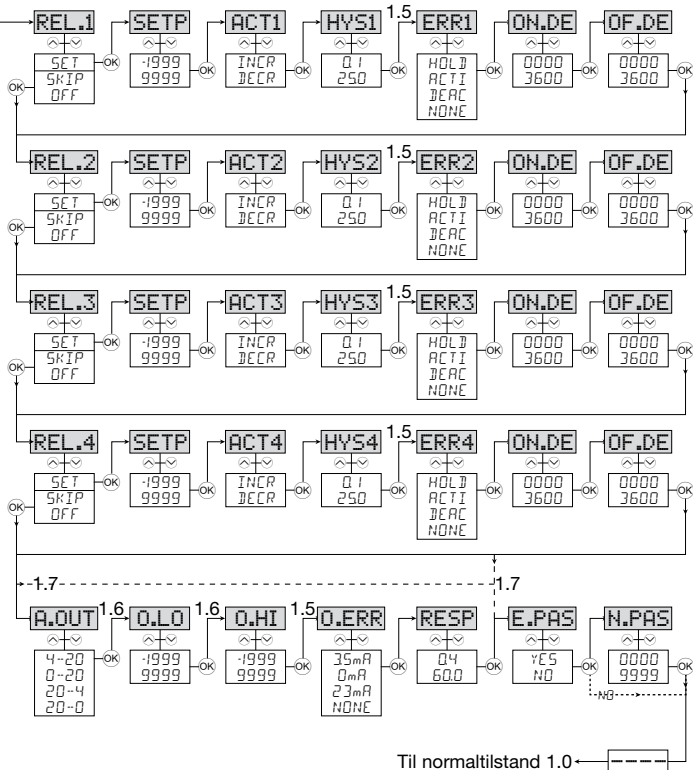

RULLENDE HJÆLPETEKSTER

Display i normaltstand xxxx, hardwarefejlt:

SE.BR --> KABELBRUD
SE.SH --> KORTSLUTTET FØLER
IN.HI --> INDGANG OVER MAX.-VAERDI
IN.LO --> INDGANG UNDER MIN.-VAERDI
9.9.9.9 --> DISPLAY OVER MAX.-VISNING
-1.9.9.9 --> DISPLAY UNDER MIN.-VISNING
HW.ER --> HARDWARE-FEJL
EE.ER --> FEJL I EEPROM -
KONTROLLER OPSÆTNING
RA.ER --> FEJL I RAM
CJ.ER --> FEJL PAA CJC-FØLER

Hurtig setpunktsindstilling (Enabled):

F.SET
REL1 --> HURTIG SETPUNKTSINDSTIL. -
VÆLG RELAE
REL2 -->
REL3 -->
REL4 -->

SETP

xxxx --> RELAE-SETPUNKT - TRYK OK
FOR AT GEMME

Hurtig setpunktsindstilling (Disabled):

SETP
xxxxx --> RELAE-SETPUNKT - READ ONLY

Konfigurationsmenuer:

LANG

DE --> DE - WAEHLE DEUTSCHEN HILFETEXT
DK --> DK - VÆLG DANSK HJÆLPETEKST
ES --> ES - SELECCIONAR TEXTO DE
AYUDA EN ESPANOL
FR --> FR - SELECTION TEXTE D'AIDE
EN FRANCAIS
IT --> IT - SELEZIONARE TESTI DI
AIUTO ITALIANI
SE --> SE - VALJ SVENSK HJALPTEXT
UK --> UK - SELECT ENGLISH HELPTTEXT
CZ --> CZ - VYBER CESKOU NAPOVEDU

PASS

xxxx --> ANGIV KORREKT PASSWORD

IN

C.LIN* --> TEKST INDTASTET AF BRUGER I PRESET
CURR --> STRØMINDGANG
VOLT --> SPÆNDINGSINDGANG
POTM --> POTENTIOMETERINDGANG
TEMP --> TEMPERATURFØLER-INDGANG

RANG

Når strøm er valgt:

0-20 --> INDGANGSOMRAADE I mA
4-20 --> INDGANGSOMRAADE I mA

RANG

Når spænding er valgt:

0-10 --> INDGANGSOMRAADE I VOLT
2-10 --> INDGANGSOMRAADE I VOLT
0.0-1 --> INDGANGSOMRAADE I VOLT
0.2-1 --> INDGANGSOMRAADE I VOLT

CA.LO

YES --> KALIBRER POTENTIOMETER LAV
NO --> KALIBRER POTENTIOMETER LAV

CA.HI

YES --> KALIBRER POTENTIOMETER HØJ
NO --> KALIBRER POTENTIOMETER HØJ

DEC.P

1111 --> KOMMAPLACERING
111.1 --> KOMMAPLACERING
1.11 --> KOMMAPLACERING
1.111 --> KOMMAPLACERING

DI.LO

xxxx --> DISPLAYVISNING MIN.

DI.HI

xxxx --> DISPLAYVISNING MAX.

REL.U

PERC --> INDSTIL SETPUNKT I PROCENT
DISP --> INDSTIL SETPUNKT I DISPLAYVISNING

TYPE

PT --> VÆLG PT FØLERTYPE
NI --> VÆLG NI FØLERTYPE
TC --> VÆLG TC FØLERTYPE

PT.TY

10 --> VÆLG PT FØLERTYPE
20 --> VÆLG PT FØLERTYPE
50 --> VÆLG PT FØLERTYPE
100 --> VÆLG PT FØLERTYPE
200 --> VÆLG PT FØLERTYPE
250 --> VÆLG PT FØLERTYPE
300 --> VÆLG PT FØLERTYPE
400 --> VÆLG PT FØLERTYPE
500 --> VÆLG PT FØLERTYPE
1000 --> VÆLG PT FØLERTYPE

NI.TY

50 --> VÆLG NI FØLERTYPE
100 --> VÆLG NI FØLERTYPE
120 --> VÆLG NI FØLERTYPE
1000 --> VÆLG NI FØLERTYPE

CONN

Når Pt- og Ni-føler er valgt

2W --> VÆLG 2-LEDER FØLERTILSLUTNING
3W --> VÆLG 3-LEDER FØLERTILSLUTNING
4W --> VÆLG 4-LEDER FØLERTILSLUTNING

TC.TY

TC. B --> VÆLG TC FØLERTYPE
TC. E --> VÆLG TC FØLERTYPE
TC. J --> VÆLG TC FØLERTYPE
TC. K --> VÆLG TC FØLERTYPE
TC. L --> VÆLG TC FØLERTYPE
TC. N --> VÆLG TC FØLERTYPE
TC. R --> VÆLG TC FØLERTYPE
TC. S --> VÆLG TC FØLERTYPE
TC. T --> VÆLG TC FØLERTYPE
TC. U --> VÆLG TC FØLERTYPE
TC.W3 --> VÆLG TC FØLERTYPE
TC.W5 --> VÆLG TC FØLERTYPE
TC.LR --> VÆLG TC FØLERTYPE

DEC.P

Når temperatur er valgt

1111 --> KOMMAPLACERING
111.1 --> KOMMAPLACERING

UNIT			HYS3	
°C	-->	VISNING OG RELAE-INDSTILLING I CELSIUS	xxxx	-->
°F	-->	VISNING OG RELAE-INDSTILLING I FAHRENHEIT		
REL1			ERR3	
SET	-->	GAA TIL INDSTILLING AF RELAE 1	HOLD	-->
SKIP	-->	SPRING OVER INDSTILLING AF RELAE 1	ACTI	-->
OFF	-->	RELAE 1 DEAKTIVERET	DEAC	-->
SETP			NONE	-->
xxxx	-->	RELAE-SETPUNKT	ON.DE	
ACT1			xxxx	-->
INCR	-->	AKTIVER VED STIGENDE SIGNAL	OF.DE	
DECR	-->	AKTIVER VED FALDENDE SIGNAL	xxxx	-->
HYS1			REL4	
xxxx	-->	RELAE-HYSTERESE	SET	-->
ERR1			SKIP	-->
HOLD	-->	HOLD RELAE VED FEJL	OFF	-->
ACTI	-->	AKTIVER RELAE VED FEJL	SETP	
DEAC	-->	DEAKTIVER RELAE VED FEJL	xxxx	-->
NONE	-->	UDEFINERET STATUS VED FEJL	ACT4	
ON.DE			INCR	-->
xxxx	-->	RELAE ON-FORSINKELSE I SEKUNDER	DECR	-->
OF.DE			HYS4	
xxxx	-->	RELAE OFF-FORSINKELSE I SEKUNDER	xxxx	-->
REL2			ERR4	
SET	-->	GAA TIL INDSTILLING AF RELAE 2	HOLD	-->
SKIP	-->	SPRING OVER INDSTILLING AF RELAE 2	ACTI	-->
OFF	-->	RELAE 2 DEAKTIVERET	DEAC	-->
SETP			NONE	-->
xxxx	-->	RELAE-SETPUNKT	ON.DE	
ACT2			xxxx	-->
INCR	-->	AKTIVER VED STIGENDE SIGNAL	OF.DE	
DECR	-->	AKTIVER VED FALDENDE SIGNAL	xxxx	-->
HYS2			A.OUT	
xxxx	-->	RELAE-HYSTERESE	0-20	-->
ERR2			4-20	-->
HOLD	-->	HOLD RELAE VED FEJL	20-0	-->
ACTI	-->	AKTIVER RELAE VED FEJL	20-4	-->
DEAC	-->	DEAKTIVER RELAE VED FEJL	O.LO	
NONE	-->	UDEFINERET STATUS VED FEJL	xxxx	-->
ON.DE			O.HI	
xxxx	-->	RELAE ON-FORSINKELSE I SEKUNDER	xxxx	-->
OF.DE			O.ERR	
xxxx	-->	RELAE OFF-FORSINKELSE I SEKUNDER	23 mA	-->
REL3			3,5 mA	-->
SET	-->	GAA TIL INDSTILLING AF RELAE 3	0mA	-->
SKIP	-->	SPRING OVER INDSTILLING AF RELAE 3	NONE	-->
OFF	-->	RELAE 3 DEAKTIVERET	RESP	
SETP			xxx,x	-->
xxxx	-->	RELAE-SETPUNKT	E.PAS	
ACT3			NO	-->
INCR	-->	AKTIVER VED STIGENDE SIGNAL	YES	-->
DECR	-->	AKTIVER VED FALDENDE SIGNAL	N.PAS	
			xxxx	-->

PROGRAMMERING / BETJENING AF TRYKKNAPPER

Dokumentation til rutediagram

Generelt:

Når man påbegynder en opsætning, bliver brugeren ledt gennem alle opsætningsparametre og må vælge netop den konfiguration, der passer til applikationen. Til hver valgmenu findes en rullende hjælpetekst, som vil blive vist i displayet, hvis ingen taster har været aktiveret i ca. 5 sekunder.

Programmeringen udføres ved hjælp af de 3 taster \wedge \vee og OK . \wedge tasten forøger talværdien / vælger næste parameter. \vee tasten formindsker talværdien / vælger forrige parameter. OK tasten accepterer valget og går til næste menu. Hvis en funktion ikke findes i hardwaren, springes alle parametre tilhørende funktionen over, så programmeringen er så simpel som mulig. Opsætningen gemmes først til allersidst i menustrukturen, når displayet viser ---.

Ved at holde OK tasten nedtrykket går til forrige menu / bakkes der til normaltilstand (1.0) uden at gemme de ændrede tal / parametre.

Hvis ingen taster har været aktiveret i 2 minutter, vil displayet returnere til normaltilstand (1.0) uden at gemme de ændrede tal / parametre.

Uddybende forklaringer:

Hurtig setpunktsindstilling og test af relæer: Menuerne er interaktive, så man kan indstille setpunkterne, medens displayet foretager måling af indgangssignalet, og derved se på lysdioderne, hvornår relæerne skifter tilstand. Dette vil i mange situationer lette setpunktsindstillingen. Ved at aktivere \wedge og \vee samtidigt inden for ca. 0,5 sekund aktiveres en relætest, og relæet vil skifte tilstand. Setpunktsændringen gemmes ved kortvarigt at aktivere OK tasten. Holdes OK tasten nedtrykket i mere end ca. 0,5 sekund, returneres til normaltilstand (1.0) uden at gemme setpunktsændringen.

Passwordbeskyttelse: Det er muligt at vælge passwordbeskyttelse i to niveauer. Ved password mellem 0000 og 4999 er hurtig setpunktsindstilling og relætest aktiveret. Vælges password mellem 5000 og 9999 er hurtig setpunktsindstilling og relætest blokeret, men menuerne vil vise det aktuelle setpunkt. Default password 2008 kan åbne for programmeringsmenuerne.

PROGRAMMERING VIA PC

Ved hjælp af PRreset, et enkelt men avanceret PC-program, kan alle driftsparametre i 5715 hurtigt opsættes. PC-konfigurationen giver desuden mulighed for at lave en kundebestemt indgangstype inden for indgangssignalerne strøm, spænding og potentiometer. Denne indgangstype kan defineres med specielle indgangsspan, f.eks. 5...12 mA, og kundebestemt linearisering med eller uden offset. Den kundebestemte indgangstype gemmes i 5715 i indgangsmenuen `C.LIN`. Hvis displayet senere via fronttasterne konfigureres til f.eks. temperaturindgang, kan man efterfølgende vælge indgangstypen `C.LIN` med alle de oprindelige parametre. PC-opsætningen sendes til displayet via kommunikationsinterfacet USB Loop Link.

Grafisk afbildning af relæfunktionen setpunkt

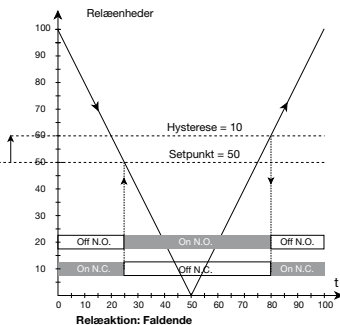
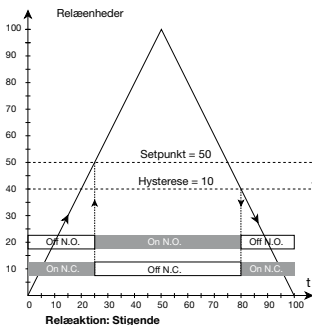



Displays Programmable displays with a wide selection of inputs and outputs for display of temperature, volume and weight, etc. Feature linearisation, scaling, and difference measurement functions for programming via PReset software.



Ex interfaces Interfaces for analogue and digital signals as well as HART® signals between sensors / I/P converters / frequency signals and control systems in Ex zone 0, 1 & 2 and for some modules in zone 20, 21 & 22.



Isolation Galvanic isolators for analogue and digital signals as well as HART® signals. A wide product range with both loop-powered and universal isolators featuring linearisation, inversion, and scaling of output signals.



















Temperature A wide selection of transmitters for DIN form B mounting and DIN rail modules with analogue and digital bus communication ranging from application-specific to universal transmitters.



Universal PC or front programmable modules with universal options for input, output and supply. This range offers a number of advanced features such as process calibration, linearisation and auto-diagnosis.



- 
 www.preelectronics.fr
 sales@preelectronics.fr
- 
 www.preelectronics.de
 sales@preelectronics.de
- 
 www.preelectronics.es
 sales@preelectronics.es
- 
 www.preelectronics.it
 sales@preelectronics.it
- 
 www.preelectronics.se
 sales@preelectronics.se
- 
 www.preelectronics.co.uk
 sales@preelectronics.co.uk
- 
 www.preelectronics.com
 sales@preelectronics.com

Head office

Denmark
 PR electronics A/S
 Lerbakken 10
 DK-8410 Rønde

www.preelectronics.com
sales@preelectronics.dk
 tel. +45 86 37 26 77
 fax +45 86 37 30 85



QUALITY SYSTEM AND ENVIRONMENTAL
 MEDICAL MANAGEMENT SYSTEM
 DS/EN ISO 9001
 DS/EN ISO 14001

